

# ПОДВЕСНОЙ ЛОДОЧНЫЙ МОТОР

## Руководство пользователя

### ЧЕТЫРЕХТАКТНЫЕ КАРБЮРАТОРНЫЕ МОТОРЫ PARSUN

F2.6ABMS

F4/5BMS

F5ABMS

F6ABMS

F8BM/BW/FW (S)

F9.8BM/BW/FW (S)

F9.9/15BM/FW (S)

F15A BM/BW/FW (S)

F20A BM/BW/FW (S)

**PARSUN**



**Спасибо за выбор лодочного мотора «PARSUN»!  
Мы превращаем Ваши мечты в реальность!**

- Подвесные лодочные моторы «PARSUN» – это современная техника, отличающаяся мощностью, экономичностью, надежностью и безопасностью. Перед запуском мотора, пожалуйста, внимательно ознакомьтесь с данным руководством пользователя. Правильная эксплуатация, техническое обслуживание и уход – залог безотказной работы мотора.
- Компания "PARSUN" стремится к постоянному совершенствованию своей продукции. Данное руководство пользователя на момент публикации содержит самую актуальную информацию о Вашем моторе, тем не менее, могут быть незначительные расхождения между реально приобретенным мотором и данным руководством. Если у Вас возникнут вопросы, касающиеся руководства пользователя, пожалуйста, обратитесь к местному дилеру.
- Данные, иллюстрации или пояснения в данном руководстве пользователя не являются основанием для каких-либо юридических претензий к нашей компании.

## ПАСПОРТ НА ПОДВЕСНОЙ ЛОДОЧНЫЙ МОТОР PARSUN

Подвесные лодочные моторы соответствуют требованиям нормативных документов ГОСТ 28556-90, п.п. 2.8.1, 2.9, 2.10.1, 2.12, 2.13, 2.14.3, 2.14.6, 2.14.7, 2.14.9, 2.14.11, 2.14.14, 2.15.

Подвесные лодочные моторы подлежат регистрации в местных органах ГИМС в соответствии с действующим законодательством.

### **Отметка о продаже (заполняется при продаже):**

Наименование: Подвесной лодочный мотор Parsun

Модель \_\_\_\_\_

Серийный номер \_\_\_\_\_

Дата продажи « \_\_\_\_ » \_\_\_\_\_ 20\_\_ г.

Продавец \_\_\_\_\_

Подпись продавца \_\_\_\_\_

Название торгующей организации \_\_\_\_\_

М.П.

Печать торгующей организации

# ИДЕНТИФИКАЦИОННЫЕ НОМЕРА

## Серийный номер подвесного лодочного мотора

Серийный номер указан на шильдике, прикрепленном с левой стороны транцевого кронштейна или к верхней части поворотного кронштейна.

Запишите серийный номер в отведенное для этого место ниже. Он понадобится Вам для идентификации мотора при заказе запчастей у дилера.

1. Положение серийного номера подвесного лодочного мотора

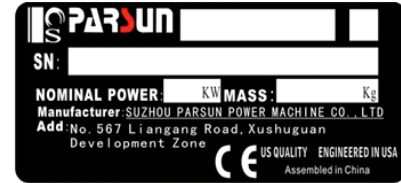
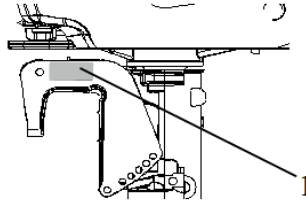

Серийный номер:

SN

## Серийный номер блока цилиндров

Серийный номер блока выбит на алюминиевой отливке.

Серийный номер блока цилиндров:

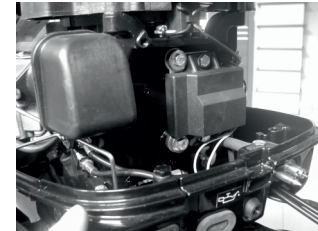

## СОДЕРЖАНИЕ

1. Основные компоненты и общая информация.....	8
1.1 Основные компоненты.....	8
1.2 Общая информация.....	12
1.2.1 Технические характеристики.....	12
1.2.2 Топливо и масло.....	13
1.2.3 Выбор гребного винта.....	14
2. Операции.....	15
2.1 Установка мотора.....	15
2.1.1 Высота установки мотора.....	16
2.1.2 Крепление подвесного лодочного мотора.....	17
2.2 Обкатка нового мотора.....	18
2.3 Предпусковая проверка.....	19
2.4 Заправка топливом.....	20
2.5 Запуск мотора.....	21
2.6 Прогрев мотора.....	25
2.7 Переключение передач.....	26
2.7.1 Передний ход.....	26
2.7.2 Задний ход.....	27
2.8 Румпель.....	28
2.9 Остановка мотора.....	29
2.10 Триммирование подвесного лодочного мотора.....	31

2.10.1 Откидывание мотора вверх.....	33
2.10.2 Опускание мотора в нижнее положение.....	34
2.11 Эксплуатация в особых условиях.....	35
2.11.1 Эксплуатация на мелководье.....	35
2.11.2 Эксплуатация в морской воде.....	35
3. Техническое обслуживание.....	35
3.1 Смазка.....	36
3.2 Очистка и регулировка свечи зажигания.....	37
3.3 Проверка топливной системы.....	37
3.4 Проверка оборотов холостого хода.....	38
3.5 Замена моторного масла.....	39
3.6 Проверка проводов и разъемов.....	40
3.7 Проверка на наличие утечек.....	40
3.8 Проверка гребного винта.....	41
3.8.1 Снятие гребного винта.....	42
3.8.2 Установка гребного винта.....	42
3.9 Замена трансмиссионного масла.....	42
3.10 Очистка топливного бака.....	44
3.11 Осмотр и замена анода.....	44
3.12 Проверка капота.....	45
3.13 Таблица технического обслуживания.....	45
4. Транспортировка и хранение.....	48

4.1	Транспортировка.....	48
4.2	Хранение.....	50
5.	Действия в чрезвычайных ситуациях.....	52
5.1	Повреждение мотора от удара.....	52
5.2	Отказ стартера.....	52
5.3	Затопление подвесного лодочного мотора.....	55
6.	Типичные неисправности и методы их устранения.....	56
7.	Схема подключения электрических компонентов.....	60



# 1. ОСНОВНЫЕ КОМПОНЕНТЫ И ОБЩАЯ ИНФОРМАЦИЯ

## 1.1. Основные компоненты

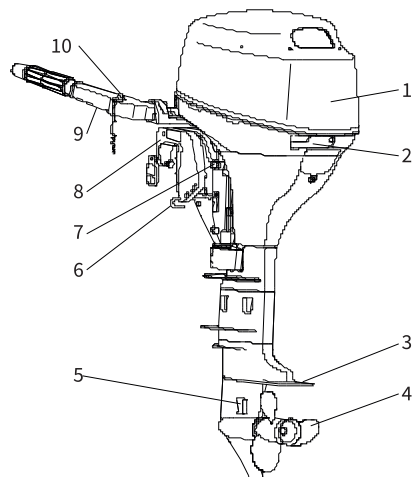

1. Капот
2. Замок капота
3. Антикавитационная плита
4. Гребной винт
5. Водозаборное отверстие системы охлаждения
6. Штифт регулировки угла трима
7. Регулировочный винт усилия поворота

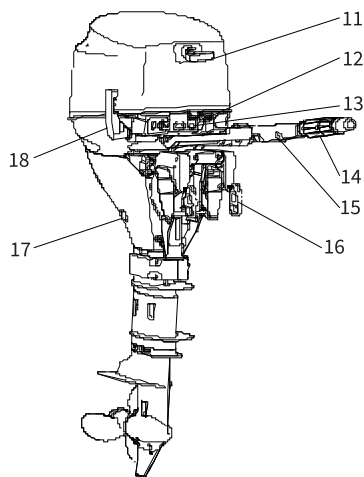

8. Транцевый кронштейн
9. Румпель
10. Кнопка остановки мотора/  
чека аварийной остановки мотора
11. Ручной стартер
12. Контрольная лампа
13. Топливный коннектор
14. Ручка газа



15. Регулировочный винт усилия ручки газа
16. Транцевый болт
17. Болт для слива масла
18. Рычаг переключения передач
19. Топливный бак

### Основные части переносного топливного бака показаны ниже:

1. Крышка топливного бака
2. Топливный коннектор
3. Винт ручной вентиляции
4. Индикатор уровня топлива

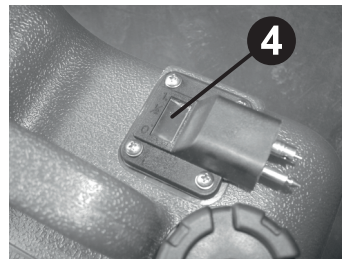
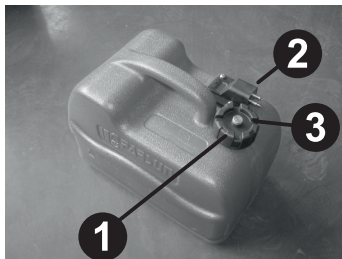

### Встроенный топливный бак:

1. Винт вентиляционного отверстия
2. Крышка топливного бака
3. Встроенный топливный бак
4. Топливный кран (в закрытом положении)



### ПРЕДУПРЕЖДЕНИЕ



Топливный бак используется только для подачи топлива при работе мотора, и не должен использоваться для хранения топлива.

## Пульт дистанционного управления

Пульт дистанционного управления отвечает как за управление газом, так и за переключение передач. На пульте дистанционного управления установлены электрические компоненты.

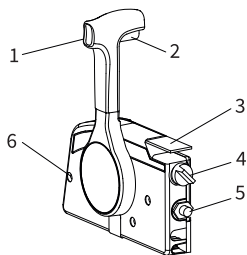

1. Рычаг дистанционного управления
2. Кнопка фиксатора рычага в нейтральном положении
3. Рычаг управления дроссельной заслонкой в нейтрали
4. Ключ зажигания
5. Выключатель аварийной остановки мотора
6. Регулировочный винт усилия на рычаге

При перемещении этого рычага вперед из нейтрального положения включается передний ход. При переводе этого рычага назад из нейтрального положения включается задний ход. Включение передачи происходит при перемещении рычага на угол около  $35^\circ$ . Дальнейший ход рычага позволяет открыть дроссельную заслонку и повысить обороты мотора.

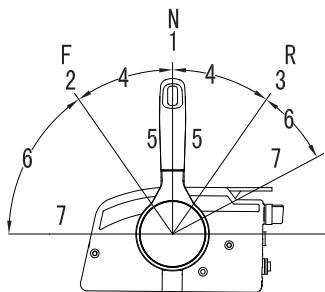

1. Нейтральное положение "N"
2. Передний ход "F"
3. Задний ход "R"
4. Переключение передач
5. Дроссельная заслонка полностью закрыта
6. Диапазон управления оборотами
7. Дроссельная заслонка полностью открыта

### **Кнопка фиксатора рычага в нейтральном положении**

Для переключения передач из нейтрального положения сначала необходимо нажать кнопку фиксатора рычага.

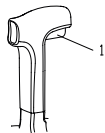

1. Кнопка фиксатора рычага в нейтральном положении

### **Рычаг управления дроссельной заслонкой в нейтрали (без включения передачи)**

Рычаг управления дросселем на нейтрали работает только при нейтральном положении основного рычага управления газом, равно как и наоборот – основной рычаг газа работает при полностью опущенном рычаге управления дросселем на нейтрали.

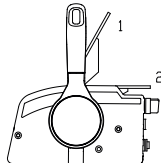

1. Дроссельная заслонка полностью открыта
2. Дроссельная заслонка полностью закрыта

## 1.2. ОБЩАЯ ИНФОРМАЦИЯ

### 1.2.1. Технические характеристики

Параметры	F2.6/2.6A	F4/5	F5A/6A	F6/8/9.8	F9.9/15	F20/25
Тип двигателя	4-х тактный					
Рабочий объем, см <sup>3</sup>	72	112	148	209	323	498
Диаметр и ход поршня, мм	54x31,5	59x41	64x48	55x44	59x59	65x75
Передаточное число редуктора	2,08 (27/13) 2,25 (27/12)	2,08 (27/13)	2,15 (28/13)	2,08 (27/13)	2,08 (27/13)	2,08 (27/13)
Масса, кг	17	24	27	38	49	66
Высота транца, мм (S/L)*	381	381/508				
Топливо	Бензин не ниже 92, неэтилированный					
Объем топливного бака, л	1,2**	1,3**	1,3**	12	24	24
Моторное масло	SAE10W-30 или SAE10W-40					
Объем масла в двигателе, л	0,35	0,5	0,6	0,8	1	1,7
Редукторное масло	SAE10W90, трансмиссионное					
Объем редукторного масла, мл	75	100	195	320	250	320
Свеча зажигания	NGK BPR7HS		NGK CR6HSA	NGK DPR7EA-9		
Искровой зазор свечи, мм	0,6-0,7	0,6-0,8	0,8-0,9			
Максимальная мощность, кВт	1,9	2,9/3,7	3,7/4,4	4,4/5,9/7,2	7,3/11	14,7/18,4
Максимальная мощность, л.с.	2,6	4/5	5/6	6/8/9,8	9,9/15	20/25
Максимальные обороты, об/мин	5250~5750	4000~5000	4500~5500	<sup>4500~5500 (F6)</sup> <sub>5000~6000 (F8/F9.8)</sub>	4500~5500	5000~6000
Холостые обороты, об/мин	1550~1650	1500~1600	1050~1150	900~1000		
Тепловой зазор впускного клапана, мм	0,08-0,12			0,13-0,17	0,15-0,25	
Тепловой зазор выпускного клапана, мм	0,08-0,12			0,18-0,22	0,2-0,3	0,25-0,35

Параметры	F2.6/2.6A	F4/5	F5A/6A	F6/8/9.8	F9.9/15	F20/25
Момент затяжки сливного болта, Нм	18			28	28	25
Минимальная компрессия, кПа	700	660	700	900	765	810
Выходной ток генератора, А	6***			6		

\* Отраслевой стандарт. Реальный размер может отличаться. \*\* Встроенный топливный бак. \*\*\*Опция

### 1.2.2 Топливо и масло

#### Информация по заправке топливом:

Рекомендуемая марка бензина: Неэтилированный бензин АИ-92.

Если во время работы мотора возникнут посторонние звуки, необходимо заменить топливо или залить неэтилированный бензин с более высоким октановым числом. При использовании этилированного бензина необходимо проверять клапана и связанные с ними компоненты через каждые 100 часов работы.

#### ПРЕДУПРЕЖДЕНИЕ



- При заправке топливом запрещается курить и пользоваться открытым огнем;
- Заглушите мотор перед заправкой топливом;
- Производите заправку топливом в хорошо проветриваемом месте. Заливайте бензин в переносный топливный бак только на удалении от лодки;
- Никогда не переполняйте топливный бак выше установленного предела;
- Следите за тем, чтобы не пролить бензин. Если случайно прольете, немедленно вытрите сухой ветошью;
- Плотнo закрутите крышку заливной горловины после заправки топливом;
- При попадании бензина внутрь, в глаза или вдыхании чрезмерного количества бензиновых паров немедленно обратитесь к врачу;
- При попадании бензина на кожу немедленно смойте его водой с мылом. Если бензин прольется на одежду, переоденьтесь;

· Не допускается контакт топливозаправочного пистолета с металлическими деталями во избежание электростатического искрения.

► **ВНИМАНИЕ:** Используйте только топливо, которое не было загрязнено водой или посторонними предметами, и хранится в чистой емкости.

Моторное масло:

Рекомендуемое масло для данного мотора: SAE10W30 или SAE10W40 для четырехтактного подвесного лодочного мотора.

#### ПРЕДУПРЕЖДЕНИЕ



- Никогда не запускайте мотор без моторного масла или при недостаточном уровне масла, иначе мотор будет серьезно поврежден;
- Уровень моторного масла следует проверять перед каждым запуском мотора.

► **ВНИМАНИЕ:**

Все четырехтактные моторы с завода поставляются без моторного масла.

### 1.2.3 Выбор гребного винта

Работоспособность подвесного лодочного мотора в значительной степени зависит от выбора гребного винта. Неправильный выбор гребного винта может оказать неблагоприятное воздействие на мотор. Подвесной лодочный мотор "Parsun" оснащен гребным винтом, который хорошо работает в различных условиях. При этом, однако, возможно наличие условий, при которых лучше было бы использовать гребной винт с другим шагом. Дилер имеет целый ряд гребных винтов и поможет подобрать Вам наиболее подходящий.

Способность мотора развивать обороты, находящиеся в допустимом диапазоне максимальных оборотов при полном открытии газа, указывает на правильно подобранный шаг гребного винта.

Если мотор работает на малых оборотах в течение длительных периодов времени при движении тяжелой лодки, следует выбрать гребной винт с меньшим шагом.

## 2. Операции

### 2.1 Установка мотора

Устанавливайте подвесной лодочный мотор по осевой линии лодки. Если лодка не имеет осевой линии или асимметрична, проконсультируйтесь с местным дилером.

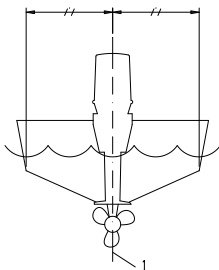

1. Осевая линия (килевая линия)

#### Примечание:

Во время испытания на воде проверьте плавучесть лодки в состоянии покоя при максимальной нагрузке, и убедитесь, что статический уровень воды гарантировано исключает попадание воды в блок цилиндров при волнении, когда подвесной лодочный мотор не работает.

#### ПРЕДУПРЕЖДЕНИЕ



· Использование излишне мощного мотора может привести к потере управления лодкой. Не устанавливайте подвесной лодочный мотор мощностью больше, чем предельно допустимая заводом-изготовителем Вашей лодки. Если на лодке отсутствует табличка с информацией по максимально допустимой мощности мотора,



проконсультируйтесь с изготовителем лодки.

· Неправильная установка подвесного лодочного мотора приводит к опасным последствиям. Мотор должен быть установлен дилером или опытным установщиком. Если вы решили устанавливать мотор сами, пройдите инструктаж.

· Сведения, излагаемые в данном разделе, носят исключительно ознакомительный характер. Правильность установки мотора зависит от опыта установщика и от индивидуальных особенностей корпуса лодки.

### 2.1.1 Высота установки мотора

Высота установки подвесного лодочного мотора определяет эффективность его работы. Если мотор установлен слишком высоко, то будет возникать кавитация, что приведет к снижению тяги. Если мотор установлен слишком низко, то сопротивление воды будет увеличиваться, что приведет к снижению скорости лодки. В общем случае мотор должен быть установлен так, чтобы антикавитационная плита находилась на глубине от 0 до 25 мм ниже киля лодки.

#### **Примечание:**

Оптимальная высота установки подвесного лодочного мотора зависит от типа корпуса и характера эксплуатации. Тестирование мотора, смонтированного на различных высотах, позволяет определить оптимальную высоту установки мотора. Проконсультируйтесь с местным дилером "Parsun" или изготовителем лодки для получения дополнительной информации.

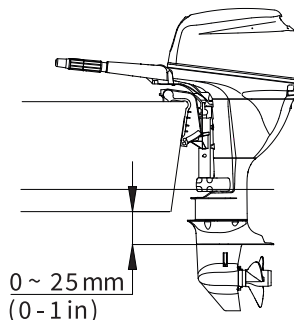

### 2.1.2 Крепление подвесного лодочного мотора

1. Плотно зафиксируйте мотор на транце лодки крепежными винтами. В процессе работы мотора время от времени проверяйте крепеж, так как он может ослабнуть из-за вибрации мотора.

#### ПРЕДУПРЕЖДЕНИЕ



- Ослабление крепежа может привести к падению или перемещению подвесного лодочного мотора на транце, что вызывает потерю управления.
- Убедитесь, что транцевые винты полностью затянуты, и время от времени проверяйте их в процессе работы мотора.

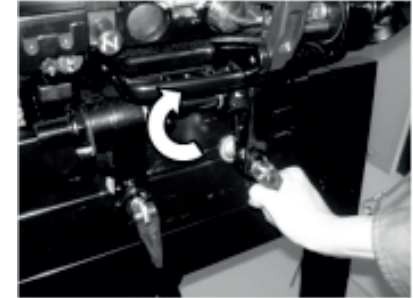

2. Если ваш подвесной лодочный мотор оснащен страховочным тросом, то необходимо надежно закрепить его на лодке во избежание утраты мотора, если он случайно упадет с транца.

3. Закрепите транцевый кронштейн с помощью подходящих болтов.

Проконсультируйтесь с местным дилером "Parsun" для получения дополнительной информации.

#### ПРЕДУПРЕЖДЕНИЕ



Избегайте использования неподходящих болтов, гаек или шайб.



## 2.2 Обкатка нового мотора

Новому мотору необходимо пройти период обкатки, чтобы обеспечить равномерную приработку сопряженных поверхностей всех движущихся частей.

### ► **ВНИМАНИЕ:**

Несоблюдение процедуры обкатки может привести к сокращению срока службы мотора и даже к его серьезному повреждению.

#### 1. Первый час работы:

Не превышайте 2000 об/мин или не поворачивайте ручку газа более чем на половину хода. Избегайте продолжительной работы без изменения оборотов.

#### 2. Второй час работы:

Не превышайте 3000 об/мин или не поворачивайте ручку газа более чем на три четверти хода. Избегайте продолжительной работы без изменения оборотов.

#### 3. Следующие восемь часов работы:

Допускается эксплуатация во всем диапазоне рабочих оборотов, однако, время непрерывной работы на максимальных оборотах не должно превышать 5 минут.

#### 4. Можно эксплуатировать мотор в нормальном режиме.

## 2.3 Предпусковая проверка

### ПРЕДУПРЕЖДЕНИЕ



Перед первым запуском мотора необходимо проверить уровень масла в редукторе.

#### **Топливо**

- Убедитесь, что запас топлива достаточен.
- Убедитесь в отсутствии утечек топлива и паров бензина.
- Проверьте надежность соединения топливного шланга.
- Убедитесь, что топливный бак находится на ровной поверхности и в безопасном месте, что топливный шланг не перекручен и не передавлен, и что ему не угрожает соприкосновение с острыми предметами.

#### **Органы управления**

- Проверьте правильность работы дроссельной заслонки, переключения передач и румпеля.
- Рычаг газа должен работать плавно, без заедания и избыточного свободного хода.
- Проверьте соединения на наличие ослабления или повреждения.
- Проверьте работу стартера и выключателя аварийной остановки.

#### **► ВНИМАНИЕ:**

Не запускайте мотор, если уровень воды ниже водозаборных отверстий. Это может привести к перегреву и повреждению мотора.

- Проверьте состояние мотора и его крепежа.
- Проверьте крепежные детали на наличие ослабления или повреждения.
- Проверьте гребной винт на наличие повреждения.

### Уровень моторного масла:

1. Приведите мотор в вертикальное положение и подождите несколько минут.
2. Проверьте уровень масла при помощи масляного щупа или смотрового окошка. Уровень масла должен находиться между верхней и нижней отметками. Если уровень масла ниже нижней отметки, то долейте масло; если уровень масла выше верхней отметки, то слейте масло.

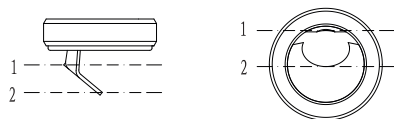
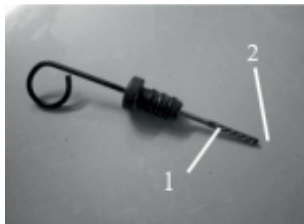

1. Отметка верхнего уровня
2. Отметка нижнего уровня

### ► ВНИМАНИЕ:

Убедитесь, что масляный щуп полностью вставлен в отверстие щупа.

## 2.4 Заправка топливом

### ПРЕДУПРЕЖДЕНИЕ



Бензин и его пары легко воспламеняются и взрывоопасны. Любые действия с бензином должны производиться на безопасном расстоянии от потенциальных очагов воспламенения.

1. Открутите крышку топливного бака.
2. Осторожно наполните топливный бак топливом.
3. После заправки топливом надежно затяните крышку топливного бака. Вытрите топливо, если случайно пролили.



## 2.5 Запуск мотора

1. Ослабьте винт вентиляционного отверстия на крышке топливного бака (на два-три оборота) и вставьте топливный коннектор.

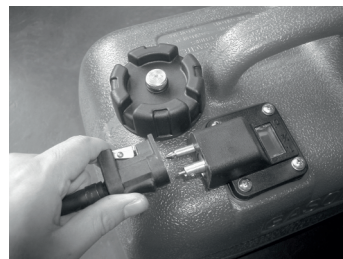

2. Подключите топливный коннектор к мотору, проверьте направление стрелки на топливопроводе, чтобы убедиться, что направление течения топлива совпадает с направлением стрелки, затем жмите подкачивающую грушу до тех пор, пока не почувствуете, что она стала твердой на ощупь. Выходной конец груши должен быть направлен вверх.



3. Переведите рычаг переключения передач в нейтральное положение.

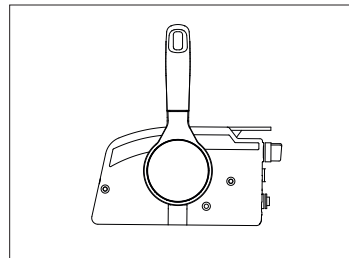

**Примечание:**

Подвесной лодочный мотор оснащен устройством блокировки запуска при включенной передаче, запуск мотора возможен только на нейтрали. Необходимо надежно закрепить трос аварийного выключателя зажигания мотора за одежду, за руку или за ногу. Затем вставить чеку с другого конца троса на аварийный выключатель зажигания мотора.

**ПРЕДУПРЕЖДЕНИЕ**



- Заводите мотор только в нейтральном положении рычага переключения передач, иначе стартер может быть поврежден;
- Не прикрепляйте трос аварийной остановки к одежде, которая может порваться. Также не пропускайте его через места, где он может запутаться и утратить функциональность.
- Избегайте случайного выдергивания чеки аварийной остановки во время нормальной эксплуатации, иначе мотор внезапно потеряет тягу и рулевое управление, а лодка быстро замедлится, что может привести к падению людей и предметов, находящихся в лодке.

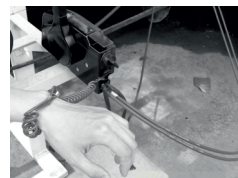

4. Поверните ручку газа в положение "START" (Запуск).  
Поверните ключ зажигания в положение "ON" (Включено)  
для модели с электрическим запуском.

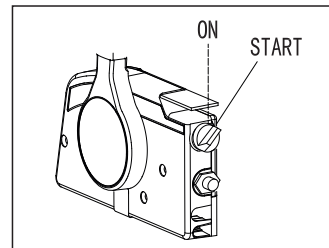

5. Вытяните воздушную заслонку в максимальное положение.

Нажать ключ зажигания для закрытия воздушной заслонки и удерживать сколько необходимо до устойчивой работы мотора. Заслонка сама вернется в открытое рабочее положение после отпускания ключа.

(Модель с электрическим запуском)

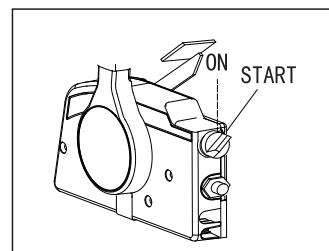
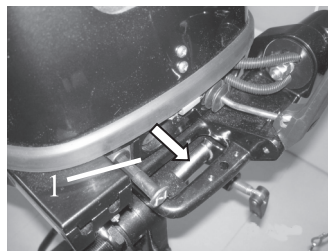

1. Рукоятка заслонки

► **ВНИМАНИЕ:**

- Не используйте воздушную заслонку при запуске прогретого мотора.
- По мере прогрева мотора верните воздушную заслонку в исходное положение, иначе мотор будет работать неустойчиво.



6. Медленно вытяните рукоятку стартера, пока не почувствуете сопротивление. Затем сильно потяните рукоятку, чтобы запустить мотор. При необходимости повторите операцию.

Поверните ключ зажигания в положение "START" (Запуск) и удерживайте его в этом положении не более 5 секунд.  
(Модель с электрическим запуском)

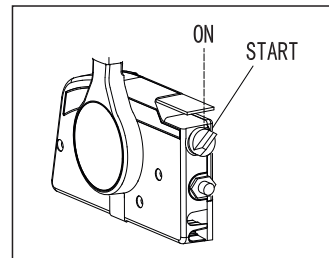
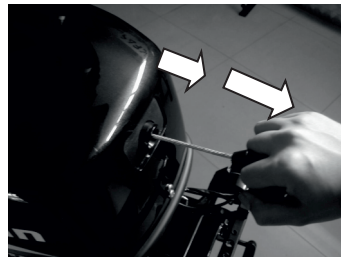

7. После запуска мотора медленно задвиньте рукоятку воздушной заслонки в первоначальное положение. После запуска мотора сразу отпустите ключа зажигания и верните его в положение "ON" (Включено).  
(Модель с электрическим запуском)

8. Медленно поверните ручку дроссельной заслонки в закрытое положение.

**► ВНИМАНИЕ:**

- Когда мотор находится в холодном состоянии, его необходимо прогреть.
- Если мотор не запускается с первой попытки, повторите действия. Если мотор не запускается после 4-5 попыток, слегка приоткройте дроссельную заслонку (от 1/8 до 1/4) и попробуйте вновь.

## 2.6 Прогрев мотора

1. После запуска мотора задвиньте рукоятку воздушной заслонки в промежуточное положение. Необходимо прогреть мотор на холостом ходу в течение 3 минут. При прогреве необходимо вернуть рукоятку воздушной заслонки постепенно в исходное положение.

### ► ВНИМАНИЕ:

- Если после запуска мотора рукоятка воздушной заслонки останется вытянутой, мотор заглохнет.
- При температуре  $-5^{\circ}\text{C}$  или ниже оставьте рукоятку воздушной заслонки в вытянутом состоянии примерно на 30 секунд после запуска мотора.

2. Убедитесь в наличии контрольной струи воды из системы охлаждения.

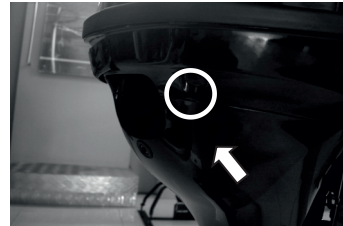

### ► ВНИМАНИЕ:

- Если при работе мотора контрольная струя воды течет непостоянно или вообще отсутствует, то остановите мотор и проверьте водозабор или контрольное отверстие на наличие засорения.
- Если определить и решить проблему самостоятельно не удастся, обратитесь к местному дилеру "Parsun".

## 2.7 Переключение передач

### ПРЕДУПРЕЖДЕНИЕ



Перед включением передачи убедитесь в том, что рядом с лодкой отсутствуют пловцы и препятствия.

► **ВНИМАНИЕ:** • При включении передач сначала сбросьте газ, чтобы мотор работал на холостом ходу (или на низкой скорости).

### 2.7.1 Передний ход

1. Переведите ручку дроссельной заслонки в закрытое положение.

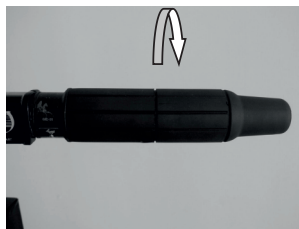

2. Уверенным движением переведите рычаг переключения передач из нейтрального положения в положение переднего хода.

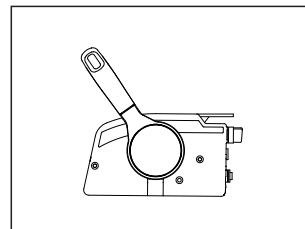

Модель с электрическим запуском:

Нажмите кнопку фиксатора нейтрали на рычаге и уверенным движением переведите рычаг дистанционного управления из нейтрального положения в положение переднего хода.

## 2.7.2 Задний ход

### ПРЕДУПРЕЖДЕНИЕ



Маневрирование на задней передаче должно осуществляться медленно. Не открывайте дроссельную заслонку более чем наполовину. В противном случае лодка может потерять устойчивость, что может привести к потере управления и несчастному случаю.

1. Переведите ручку дроссельной заслонки в закрытое положение.



2. Уверенным движением переведите рычаг переключения передач из нейтрального положения в положение заднего хода (Кроме модели F2,6. У модели F2,6 передача заднего хода отсутствует. Движение назад осуществляется разворотом мотора на 180°).

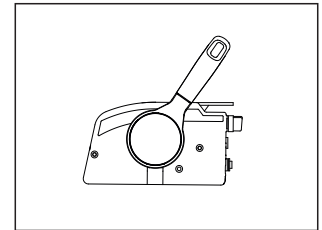

Модель с электрическим запуском:

Нажмите кнопку фиксатора нейтрали на рычаге и уверенным движением переведите рычаг дистанционного управления из нейтрального положения в положение заднего хода.

## 2.8 Румпель

### 1. Изменение направления движения

Для того, чтобы изменить направление движения, поворачивайте мотор за рукоятку румпеля влево или вправо на необходимый угол.

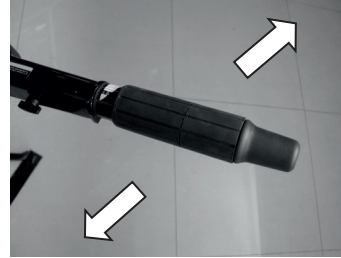

### 2. Изменение скорости

Поверните ручку дроссельной заслонки против часовой стрелки для того, чтобы увеличить скорость, а по часовой стрелке для того, чтобы уменьшить скорость.

### 3. Дроссельный индикатор

Дроссельный индикатор находится на ручке газа. Кривая расхода топлива на дроссельном индикаторе показывает относительное количество топлива, потребляемое при каждом из положений дросселя. Выберите необходимую настройку для достижения оптимальных характеристик и экономичности потребления топлива.

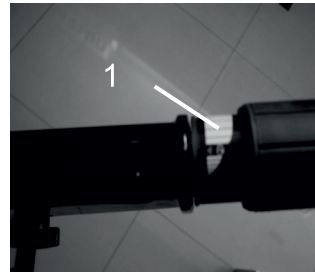

1. Дроссельный индикатор

#### 4. Регулировочный винт усилия на ручке газа

Винт регулировки усилия на ручке газа расположен на румпеле. Комфортное сопротивление вращению ручки можно отрегулировать по желанию судоводителя. Поверните по часовой стрелке для увеличения сопротивления, а против часовой стрелки для уменьшения сопротивления. Если вы хотите установить постоянную скорость, после ее достижения затяните регулировочный винт для фиксации положения ручки.

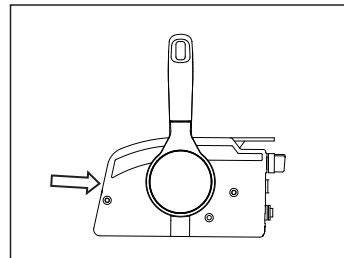
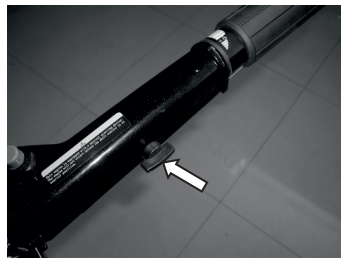

### ПРЕДУПРЕЖДЕНИЕ



Если Вы создадите слишком сильное сопротивление, ручку газа будет трудно поворачивать, что может привести к несчастному случаю.

## 2.9 Остановка мотора

### ► ВНИМАНИЕ:

Перед остановкой мотора сначала дайте ему остыть на холостом ходу или низкой скорости в течение нескольких минут. Не рекомендуется сразу останавливать мотор после его работы на высокой скорости.

1. Нажмите на кнопку остановки мотора, или поверните ключ зажигания в положение "OFF" (Выключено), пока мотор не остановится.

► **ВНИМАНИЕ:**

Мотор также можно остановить, потянув за трос для выключателя аварийной остановки мотора и сняв чеку с выключателя.

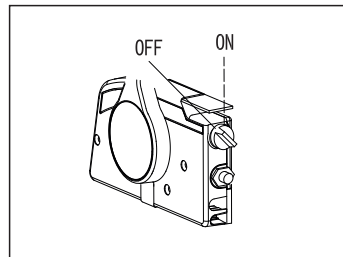

2. Заверните винт вентиляционного отверстия на крышке топливного бака.



3. Отсоедините топливный коннектор от мотора.

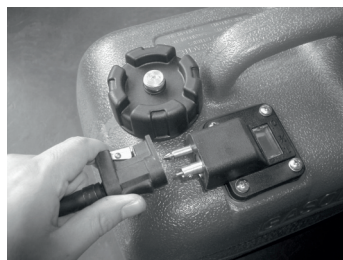

## 2.10 Триммирование подвесного лодочного мотора

В зажимном кронштейне предусмотрены 4 или 5 отверстий для регулировки угла трима подвесного лодочного мотора.

1. Остановите мотор.

2. Слегка наклонив подвесной лодочный мотор вверх, вытащите штифт регулировки угла трима из зажимного кронштейна.

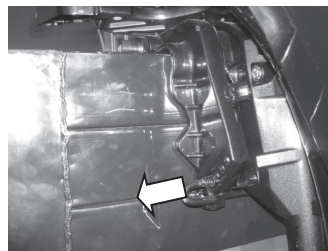

3. Переставьте регулировочный штифт в требуемое отверстие, и проведите пробную поездку, чтобы определить наиболее подходящее положение.

### ПРЕДУПРЕЖДЕНИЕ



- Остановите мотор перед регулировкой угла трима.
- При снятии или установке штифта регулировки, соблюдайте осторожность, чтобы не прищемить руку.
- Будьте осторожны при первичной регулировке угла трима, увеличивайте скорость постепенно и следите за признаками неустойчивости или проблем с управлением. Неправильно выбранный угол трима может привести к потере управления и несчастному случаю.



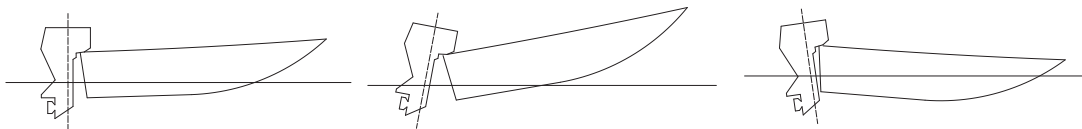

На рисунке слева направо показаны оптимальный угол носа лодки, чрезмерное поднятие носа лодки и недостаточный угол носа лодки. Приподнятое поднятие носа лодки способствует уменьшению сопротивления воды движению лодки, помогает увеличить устойчивость и КПД подвесного лодочного мотора; чрезмерное поднятие носа лодки увеличивает сопротивление воды движению лодки, снижает КПД подвесного лодочного мотора, и при этом лодка может «козлить», т. е. подпрыгивать на воде, в результате чего оператор и пассажиры рискуют оказаться за бортом; опускание носа лодки вызывает сильное сопротивление лодки при движении, что отражается в медленном ускорении и трудности в управлении румпелем, а нос лодки даже зарывается в воду на высокой скорости.

### **Откидка и опускание мотора**

При остановке на мелководье мотор необходимо откинуть вверх, чтобы предотвратить повреждение гребного винта и корпуса из-за столкновения с препятствиями, а также для уменьшения коррозии.

#### **ПРЕДУПРЕЖДЕНИЕ**



При опускании мотора, убедитесь, что никто не находится у него, и не помещайте никакие части тела между редуктором и кронштейном или транцем.

### **► ВНИМАНИЕ:**

- Не опускайте мотор за румпель во избежание его повреждения.
- Не опускайте мотор при включенной задней передаче.

### 2.10.1 Откидывание мотора вверх

1. Переведите рычаг переключения передач в нейтральное положение.

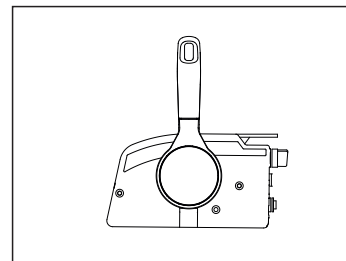

2. Поверните регулировочный винт сопротивления поворота по часовой стрелке, чтобы затянуть его во избежание свободного вращения.



3. Отсоедините топливный коннектор от мотора.



4. Придерживая рукой за заднюю часть капота, наклоните вверх подвесной лодочный мотор, пока опорный кронштейн не зафиксируется автоматически.

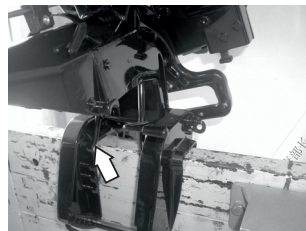

### 2.10.2 Опускание мотора в нижнее положение

1. Слегка приподнимите подвесной лодочный мотор.

2. Потяните вверх рычаг блокировки откидывания, и медленно наклоните мотор вниз.

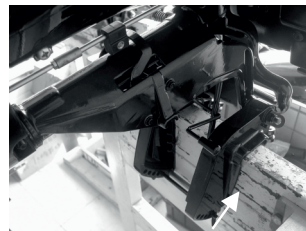

3. Поверните регулировочный винт сопротивления поворота против часовой стрелки, чтобы ослабить его, затем отрегулируйте усилие поворота по желанию судоводителя.



### ПРЕДУПРЕЖДЕНИЕ



Слишком высокое сопротивление будет вызывать трудности в управлении румпелем, что может привести к аварии.

## 2.11 Эксплуатация в особых условиях

### 2.11.1 Эксплуатация на мелководье

Подвесной лодочный мотор может быть частично откинут вверх, чтобы обеспечить возможность плавания на мелководье.

#### ПРЕДУПРЕЖДЕНИЕ



- Убедитесь, что подвесной лодочный мотор находится в нейтральном положении перед его откидкой.
- После возврата в глубоководную зону, верните подвесной лодочный мотор в нормальное положение.

#### ► ВНИМАНИЕ:

Водозаборное отверстие системы охлаждения должно быть не выше уровня воды при плавании на мелководье. В противном случае может возникнуть повреждение в результате перегрева мотора. Процедура откидки приведена в разделе 2.10.

### 2.11.2 Эксплуатация в морской воде

После эксплуатации в морской воде, необходимо промыть каналы системы охлаждения пресной водой, чтобы избежать их засорения отложениями солей.

## 3. Техническое обслуживание

Регулярное и правильное техническое обслуживание играет ключевую роль в обеспечении беспроблемной эксплуатации Вашего мотора.

## ПРЕДУПРЕЖДЕНИЕ



Если не указано иное, убедитесь, что мотор выключен при проведении технического обслуживания. Если вы не знакомы с процедурой технического обслуживания мотора, обратитесь к официальному дилеру "Parsun".

### ► ВНИМАНИЕ:

При необходимости замены запасных частей, используйте только оригинальные или одобренные заводом-изготовителем детали.

### 3.1 Смазка

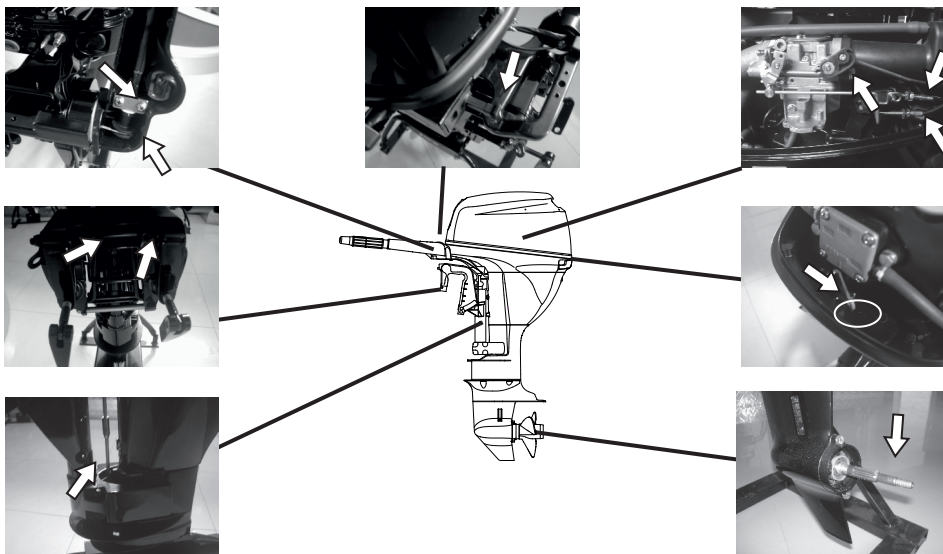

### 3.2 Очистка и регулировка свечи зажигания

Необходимо периодически снимать и проверять свечи зажигания, так как высокие температуры и отложения могут привести к ее постепенному разрушению и коррозии. При необходимости нужно заменить свечу зажигания на новую правильного типа. Перед установкой свечи зажигания измерьте зазор между электродами с помощью щупа. При необходимости отрегулируйте зазор до указанного в спецификациях мотора значения.

При установке свечи зажигания необходимо очистить посадочную поверхность и резьбу, а также использовать новую прокладку.

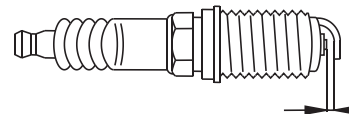

### 3.3 Проверка топливной системы

1. Проверьте топливный шланг на наличие утечек, трещин или неисправностей. При обнаружении неисправностей, обратитесь к местному дилеру "Parsun".

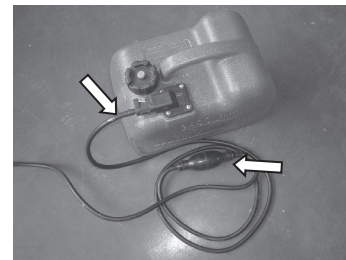
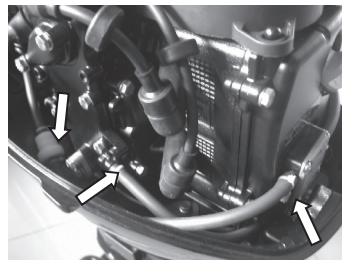

#### ПРЕДУПРЕЖДЕНИЕ



- Регулярно проверяйте топливную систему на наличие утечек топлива.
- При обнаружении утечки топливной системы, обратитесь к местному дилеру "Parsun".

3. Регулярно проверяйте топливный фильтр (при наличии).  
Замените его, если обнаружены видимые загрязнения.

► **ВНИМАНИЕ:**

Топливный фильтр является моноблочным и одно-разовым.

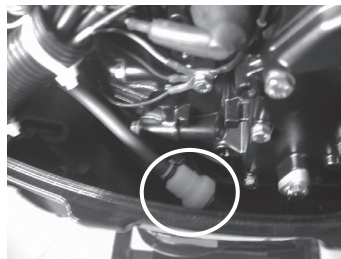

### 3.4 Проверка оборотов холостого хода

Для измерения оборотов холостого хода необходимо использовать диагностический тахометр. Диагностика проводится с помощью устройства подачи воды, в тестовом баке или путем испытания подвешенного лодочного мотора на открытой воде.

1. Запустите мотор и дайте ему полностью прогреться в нейтральном положении, пока он не заработает ровно.
2. Убедитесь, что обороты холостого хода соответствуют спецификациям.

► **ВНИМАНИЕ:**

Правильная проверка оборотов холостого хода может быть выполнена только при полностью прогревом моторе. Если мотор не полностью прогреет, измеренные обороты холостого хода будут выше нормального значения. (Если трудно проверить или необходимо отрегулировать обороты холостого хода, обратитесь к местному дилеру "Parsun").

### 3.5. Замена моторного масла

#### ПРЕДУПРЕЖДЕНИЕ



- Запрещается сливать моторное масло непосредственно после остановки мотора, пока масло очень горячее, остерегайтесь ожогов.
- Убедитесь, что подвесной лодочный мотор надежно закреплен.

#### ► ВНИМАНИЕ:

Замените моторное масло после первых 10 часов эксплуатации мотора. И в дальнейшем меняйте моторное масло один раз через каждые 100 часов или раз в год (что наступит раньше) в начале или конце сезона.

#### Замените моторное масло, пока оно еще теплое.

1. Установите подвесной лодочный мотор в вертикальное положение.

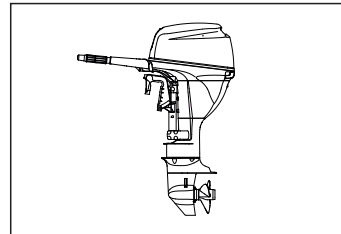

2. Подставьте емкость подходящего объема под сливное отверстие, затем отвинтите болт для слива масла, открутите крышку заливной горловины для полного слива масла.

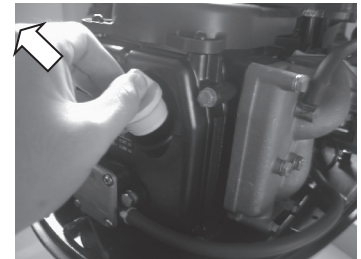
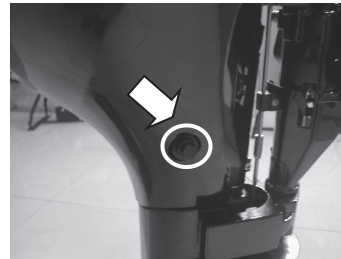



4. Залейте требуемое количество масла через заливную горловину, и установите крышку заливной горловины.
5. Запустите мотор и убедитесь в отсутствии утечки масла.
6. Выключите мотор и подождите 3 минуты, затем проверьте уровень масла через смотровое окошко или с помощью щупа, чтобы убедиться в нахождении уровня масла между отметками на щупе.

**► ВНИМАНИЕ:**

Масло необходимо менять чаще, если мотор работает в тяжелых условиях.

### **3.6 Проверка проводов и разъемов**

Проверьте надежность соединения заземляющих проводов и разъемов электропроводки.

### **3.7 Проверка на наличие утечек**

1. Проверьте места соединения между выхлопным коллектором, головкой и блоком цилиндров на наличие утечек газа или воды.
2. Проверьте, нет ли утечек масла вокруг мотора.

**► ВНИМАНИЕ:**

При обнаружении любых утечек, обратитесь к местному дилеру "Parsun".

### 3.8 Проверка гребного винта

#### ПРЕДУПРЕЖДЕНИЕ



- Перед началом проверки, снятия или установки гребного винта необходимо исключить случайный запуск мотора, например, сняв колпачок свечи зажигания, поставив рычаг переключения передач в нейтральное положение и отсоединив чеку от выключателя аварийной остановки мотора.
- Для того, чтобы предотвратить вращение гребного винта при ослаблении или затягивании гайки гребного винта, не держите гребной винт непосредственно руками, и поместите деревянную доску между антикавитационной плитой и гребным винтом.

1. Проверьте каждую лопасть гребного винта на наличие следов износа, кавитации или других повреждений.
2. Проверьте вал гребного винта на наличие повреждения.
3. Проверьте стопорный шплинт на наличие износа или повреждения.
4. Проверьте, не запуталась ли леска на гребном валу.
5. Проверьте масляный сальник на гребном валу на наличие повреждения.

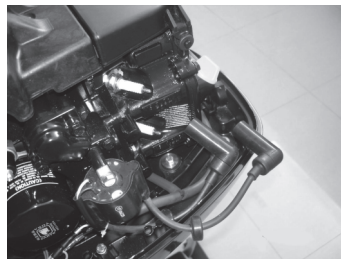

### 3.8.1 Снятие гребного винта

1. Выпрямите шплинт и вытащите его с помощью плоскогубцев.
2. Открутите гайку гребного винта и снимите шайбу.
3. Снимите гребной винт и упорную шайбу.

### 3.8.2 Установка гребного винта

#### ► ВНИМАНИЕ:

- Перед установкой гребного винта установите упорную шайбу во избежание повреждения корпуса редуктора и гребного винта.
- Используйте новый шплинт и загните концы шплинта, чтобы предотвратить выпадение и потерю гребного винта.

1. Нанесите морскую или антикоррозийную смазку на поверхность гребного вала.
2. Установите прокладку (при ее наличии), упорную шайбу и гребной винт на гребной вал.
3. Установите прокладку (при ее наличии) и шайбу.
4. Навинтите гайку гребного винта, выровняйте ее с отверстием на гребном валу. Вставьте новый шплинт в отверстие и загните его концы.

### 3.9 Замена трансмиссионного масла

#### ПРЕДУПРЕЖДЕНИЕ



- Убедитесь, что подвесной лодочный мотор надежно закреплен.
- Никогда не находитесь под подвесным лодочным мотором, если он находится в наклонном положении, и даже при блокировке опорного кронштейна.

1. Наклоните подвесной лодочный мотор так, чтобы болт для слива трансмиссионного масла находился в самой нижней точке.

2. Установите подходящую емкость под редуктор.

3. Открутите болт для слива трансмиссионного масла.

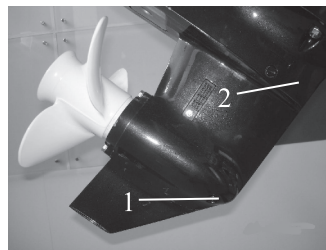

1. Болт для слива масла  
2. Контрольное отверстие  
уровня масла

**► ВНИМАНИЕ:**

Замените трансмиссионное масло после первых 10 часов эксплуатации мотора. И в дальнейшем меняйте масло один раз через каждые 100 часов или раз в год (что наступит раньше).

4. Открутите пробку контрольного отверстия уровня масла для полного слива трансмиссионного масла.

**► ВНИМАНИЕ:**

Проверьте слитое трансмиссионное масло, если оно эмульгировано, то вода попала в редуктор, что может привести к повреждению шестерен и подшипников. Обнаружение эмульсии при сливе редукторного масла – повод обратиться в сервисный центр “Parsun”.

5. Приведите мотор в вертикальное положение. Залейте необходимое количество трансмиссионного масла через сливное отверстие с помощью насоса.

6. Вставьте и затяните пробку контрольного отверстия, когда трансмиссионное масло начнет из него выливаться (при необходимости замените уплотнительную прокладку).

7. Вставьте и затяните болт сливного отверстия (при необходимости замените уплотнительную прокладку).

### 3.10 Очистка топливного бака

#### ПРЕДУПРЕЖДЕНИЕ



- Держитесь подальше от открытого огня при очистке топливного бака.
- Очищайте топливный бак только в хорошо проветриваемом месте на открытом воздухе.

1. Слейте топливо в бензостойкую емкость.
2. Заполните топливный бак подходящим растворителем в небольшом количестве, затем закройте крышку и встряхните бак для полного слива растворителя.
3. Снимите узел топливного коннектора.
4. Очистите топливный фильтр в подходящем очистителе и дайте ему высохнуть.
5. Замените прокладку, вновь установите узел топливного коннектора и надежно затяните винт.

### 3.11 Осмотр и замена анода

Регулярно проверяйте внешний анод и удаляйте окислы с его поверхности. Проконсультируйтесь с местным дилером по вопросу замены анода.

#### ► ВНИМАНИЕ:

Никогда не покрывайте анод краской, так как это приведет к потере им своей функциональности и быстрой коррозии корпуса мотора.



### 3.12 Проверка капота

Надавите на капот руками для проверки его фиксации. Обратитесь к местному дилеру, если он ослаблен.



### 3.13 Таблица технического обслуживания

Если мотор используется в нормальных условиях, обслуживается и ремонтируется согласно правилам, то мотор будет исправно работать в течение всего срока службы.

В следующей таблице приведена периодичность технического обслуживания для всех моделей карбюраторных четырехтактных моторов Parsun, некоторые пункты могут быть неприменимы для Вашей модели. Регламент может быть скорректирован в зависимости от условий эксплуатации.

Символ "●" обозначает работы, которые может выполнить владелец мотора.

Символ "○" обозначает работы, которые выполняются дилером.

Пункты	Операция	Обкатка	Техобслуживание	
		10 часов (3 месяца)	100 часов (1 год)	300 часов (3 года)
Анод (внешний)	Проверка/замена	●/○	●/○	
Анод (внутренний)	Проверка/замена			○
Система охлаждения	Промывка		●	
Зажим капота	Проверка			●
Топливный фильтр	Проверка/замена	●	●	
Топливная система	Проверка	●	●	
Топливный бак (переносной)	Проверка/очистка			●
Трансмиссионное масло	Замена	●	●	
Точки смазки	Шприцевание		●	
Обороты холостого хода (для карбюратора)	Проверка/регулировка	●/○	●/○	
Гребной винт и шплинт	Проверка/замена	●	●	
Рычаг переключения передат/тросик переключения передач	Проверка/регулировка			○

Пункты	Операция	Обкатка	Техобслуживание	
		10 часов (3 месяца)	100 часов (1 год)	300 часов (3 года)
Термостат	Проверка			○
Привод дроссельной заслонки	Проверка/регулировка			○
Водяная помпа	Проверка			○
Моторное масло	Проверка/замена	●	●	
Масляный фильтр	Замена			○
Свеча зажигания	Очистка/регулировка/замена			●
Ремень ГРМ	Проверка/замена		○	○
Тепловой зазорклапанов (ОНС, ОНУ)	Проверка/регулировка	○	○	

Примечание: При работе мотора в морской или загрязненной воде необходимо промыть его чистой водой после каждого использования.

**► ВНИМАНИЕ:**

Необходимо проводить техническое обслуживание подвесного лодочного мотора в соответствии с временными интервалами, указанными в таблице технического обслуживания; гарантия не распространяется на повреждения, вызванные несоблюдением правил технического обслуживания.



## 4. Транспортировка и хранение

### 4.1 Транспортировка

При транспортировке подвесного лодочного мотора, установленного на корпусе лодки, следует максимально прижать мотор к транцу и зафиксировать рычаг блокировки откидывания в заблокированном положении. При перевозке мотора в откинута состоянии, его необходимо закрепить с помощью дополнительного опорного устройства, чтобы зафиксировать мотор под требуемым углом.

#### ► ВНИМАНИЕ:

При перевозке подвесного лодочного мотора в поднятом состоянии нельзя использовать собственное опорное устройство, которое может выйти из строя под нагрузкой.

#### ПРЕДУПРЕЖДЕНИЕ



• Не заходите под откиннутый мотор, даже если установлен распорный стержень мотора.

#### ► ВНИМАНИЕ:

- Подложите ткань под мотор во избежание его повреждения.
- Транспортировка в иных положениях может привести к утечке моторного масла, попаданию его в цилиндры и последующей поломке.
- При транспортировке мотора со встроенным топливным баком убедитесь в отсутствии утечек бензина из топливной системы мотора.

При перевозке снятого мотора необходимо расположить его как указано на рисунке.

**Модели F2,6; F4:**



**Модели F9,9/15:**

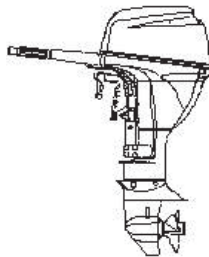

**Модели F5A-F9,8:**

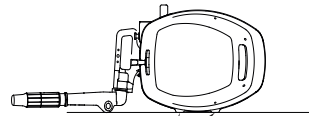
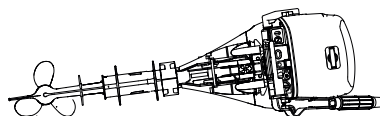
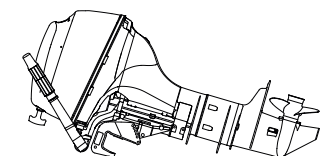
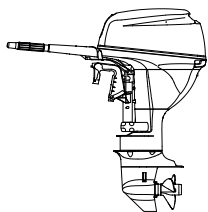

Опорная точка

**Модели F15A/20A:**

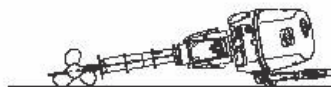
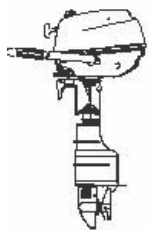

## 4.2 Хранение

При длительном хранении подвесного лодочного мотора продолжительное время (2 месяца и более) необходимо выполнить ряд важных процедур для предотвращения серьезных повреждений. Рекомендуется, чтобы перед хранением мотора он прошел техническое обслуживание, выполненное уполномоченным дилером. Однако, следующие шаги владелец может выполнить и самостоятельно.

### ► ВНИМАНИЕ:

- Не кладите подвесной лодочный мотор на бок до полного слива воды из системы охлаждения.
- Поместите подвесной лодочный мотор на хранение в сухое, хорошо проветриваемое место, избегая попадания прямых солнечных лучей.

1. Вымойте корпус мотора пресной водой.
2. Снимите капот. При необходимости снимите впускной глушитель с карбюратора.
3. Установите мотор в тестовый бак.
4. Наполните водяной бак чистой водой до уровня выше антикавитационной плиты.

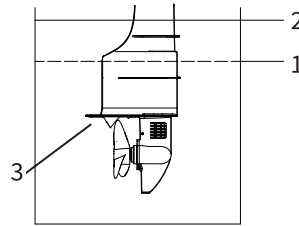

1. Минимальный уровень воды
2. Поверхность воды
3. Антикавитационная плита

► **ВНИМАНИЕ:** Если уровень воды находится ниже антикавитационной плиты, это может привести к перегреву мотора и задирам гильз цилиндров.

5. Запустите мотор и промойте систему охлаждения. Выполняйте промывку одновременно с распылением антикоррозионного состава.

## ПРЕДУПРЕЖДЕНИЕ



- Не прикасайтесь к электрическим разъемам и не расстыковывайте их в процессе запуска или эксплуатации мотора.
- При работе мотора держите руки, волосы и одежду подальше от маховика и других вращающихся частей.

6. Мотор должен поработать несколько минут на оборотах, превышающих холостой ход, на нейтрالي.

7. Перед выключением мотора быстро распылите антикоррозионный состав поочередно в соответствующие отверстия (при их наличии) в крышке впускного глушителя каждого карбюратора или непосредственно в карбюратор.

8. При отсутствии антикоррозионного состава перекройте систему подачи топлива, дайте мотору выработать остатки топлива и остановиться самостоятельно. После этого выкрутите свечу зажигания и залейте в цилиндр чайную ложку чистого моторного масла. Поверните маховик вручную несколько раз. Закрутите свечу зажигания.

9. Закройте топливный кран, отсоедините топливный шланг, затяните винт вентиляционного отверстия в крышке топливного бака.

10. Опорожните топливный бак, слейте охлаждающую воду и протрите корпус.

► **ВНИМАНИЕ:** Для мотора, оснащенного переносным топливным баком, поместите топливный бак в сухое, хорошо проветриваемое место, избегая попадания прямых солнечных лучей.

11. Слейте топливо из карбюратора.

## 5. Действия в чрезвычайных ситуациях

### 5.1 Повреждение мотора от удара

Если Ваш подвесной лодочный мотор ударился о подводный объект, необходимо выполнить следующие шаги.

1. Немедленно остановите мотор.
2. Проверьте систему управления и все элементы на наличие повреждений.
3. Независимо от того, обнаружены они или нет, необходимо медленно и осторожно вернуться на ближайшую стоянку.
4. Прежде чем снова запускать мотор, проверьте его у официального дилера «Parsun».

### 5.2 Отказ стартера

Если механизм стартера не работает, то мотор может быть запущен с помощью троса аварийного ручного запуска.

#### ПРЕДУПРЕЖДЕНИЕ



- Используйте эту процедуру только в чрезвычайных ситуациях и только для возврата в порт для проведения ремонтных работ.
- При запуске аварийным тросом механизм блокировки запуска при включенной передаче не функционирует. Убедитесь, что рычаг переключения передач находится в нейтральном положении.
- Убедитесь, что никто не стоит за вами, когда тянете за трос, во избежание травмирования человека.
- После запуска мотора не устанавливайте стартер или капот и держите свободную одежду или другие предметы на безопасном расстоянии от мотора. Не прикасайтесь к маховику или другим вращающимся частям.
- Не прикасайтесь к катушке зажигания, наконечнику свечи зажигания и другим электрическим деталям в процессе запуска и работы мотора.

**Выполните следующие шаги:**

1. Снимите капот.
2. Снимите трос механизма блокировки запуска при включенной передаче.

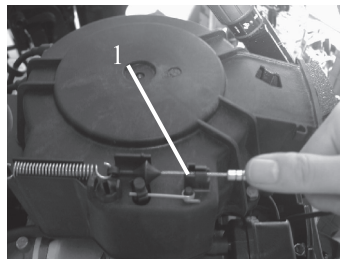

1. Трос механизма блокировки запуска при включенной передаче

3. Открутите три болта и снимите стартер (на моделях со встроенным топливным баком предварительно снять его).

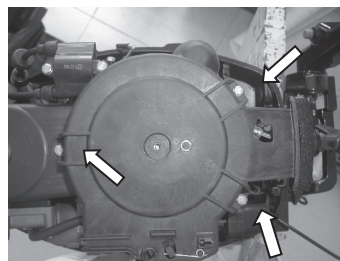

4. Подготовьте мотор к запуску (см. раздел 2.5).

5. Вставьте завязанный конец троса в паз маховика и оберните его на несколько витков вокруг маховика по часовой стрелке.

6. Медленно вытяните трос, пока не почувствуете сопротивление.

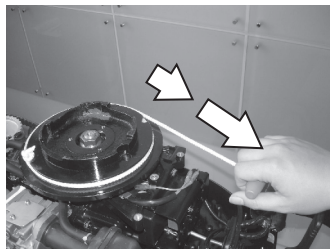

7. Сильно вытяните трос, чтобы запустить мотор. При необходимости повторите эту операцию.

### 5.3 Затопление подвесного лодочного мотора

Если Ваш мотор случайно упал в воду, необходимо немедленно доставить его в сервисный центр дилера, иначе это может привести к повреждению внутренних деталей. Если мотор не может быть немедленно доставлен к дилеру, выполните следующие шаги, чтобы минимизировать вероятность повреждения.

1. Тщательно очистите мотор от грязи чистой водой.
2. Выкрутите свечу зажигания и наклоните мотор свечным отверстием вниз для слива воды.
3. Слейте топливо из карбюратора, топливного фильтра и топливного шланга. Полностью слейте моторное масло.
4. Залейте чистое моторное масло.
5. Проверните маховик, потянув рукой за стартер или шнур аварийного запуска, одновременно подавая антикоррозионный состав или моторное масло через карбюратор и свечное отверстие.
6. Как можно скорее отвезите мотор в сервисный центр дилера “Parsun”.

**► ВНИМАНИЕ:**

Не запускайте мотор до проведения полной инспекции дилером



## 6. Типичные неисправности и методы их устранения

Тип неисправности	Причина неисправности	Методы устранения
Стартер не работает	Внутренняя неисправность стартера.	Доставьте мотор к дилеру для ремонта.
	Рычаг переключения передач не находится в нейтральном положении.	Переведите рычаг переключения передач в нейтральное положение.
Мотор не запускается.	В топливном баке отсутствует топливо.	Заполните топливный бак чистым топливом.
	Топливо загрязненное или старое.	Заполните топливный бак чистым топливом.
	Топливный фильтр засорен.	Замените топливный фильтр.
	Топливный насос неисправен.	Доставьте мотор к дилеру для ремонта.
	Свеча зажигания загрязнена или не подходит по параметрам.	Проверьте свечу зажигания. Очистите или замените свечу зажигания требуемой моделью.
	Неправильно установлен наконечник свечи зажигания.	Проверьте и вновь установите наконечник свечи зажигания.
	Неисправность в проводке системы зажигания.	Проверьте провода. Подтяните ослабленные провода и замените изношенные или сломанные провода.
	Детали системы зажигания неисправны.	Доставьте мотор к дилеру для ремонта.
Мотор не ровно работает или глохнет на холостом ходу.	Трос для выключателя аварийной остановки мотора не присоединен к выключателю аварийной остановки.	Подключите трос к выключателю аварийной остановки.
	Внутренняя неисправность мотора.	Доставьте мотор к дилеру для ремонта.
	Свеча зажигания загрязнена или не подходит по параметрам.	Очистите или замените свечу зажигания требуемой моделью.

Тип неисправности	Причина неисправности	Методы устранения
Мотор не ровно работает или глохнет на холостом ходу.	Топливная система засорена.	Проверьте топливный шланг на наличие пережатий, запутывания или засорения.
	Топливо загрязненное или старое.	Заполните топливный бак чистым топливом.
	Топливный фильтр засорен.	Замените топливный фильтр.
	Зазор между электродами свечами зажигания неправильный.	Установите зазор на указанное значение
	Неисправность в проводке системы зажигания.	Проверьте провода. Подтяните ослабленные провода и замените изношенные или сломанные провода
	Марка моторного масла неправильная.	Замените масло на подходящее.
	Термостат неисправен.	Доставьте мотор к дилеру для ремонта.
	Неправильно отрегулирован карбюратор.	Доставьте мотор к дилеру для ремонта.
	Карбюратор неисправен.	Доставьте мотор к дилеру для ремонта.
	Топливный насос неисправен.	Доставьте мотор к дилеру для ремонта.
	Закрит винт вентиляционного отверстия на крышке топливного бака.	Отверните винт вентиляционного отверстия.
	Неправильно подсоединен топливный коннектор.	Проверить соединение.
	Неправильно отрегулирована дроссельная заслонка	Доставьте мотор к дилеру для ремонта.
	Рукоятка воздушной заслонки вытянута.	Верните ее в исходное положение.
Слишком большой угол трима.	Верните его в нормальное рабочее положение.	

Тип неисправности	Причина неисправности	Методы устранения
Потеря мощности мотора	Гребной винт поврежден.	Отремонтируйте или замените гребной винт.
	Неправильно выбран угол трима.	Отрегулируйте угол трима до подходящего значения
	Высота установки мотора не оптимальна.	Установите мотор на правильную высоту.
	Наросты на днище корпуса.	Очистите днище лодки.
	Редуктор покрыт подводными организмами или посторонними предметами.	Удалите посторонние предметы.
	Свеча зажигания загрязнена или не подходит по параметрам.	Проверьте свечу зажигания. Очистите или замените свечу зажигания требуемой моделью.
	Топливная система засорена.	Проверьте топливный шланг на наличие пережатий, запутывания или засорения.
	Топливный фильтр засорен.	Замените топливный фильтр.
	Топливо загрязненное или старое.	Заполните топливный бак чистым топливом.
	Зазор между электродами свечи зажигания неправильный.	Установите зазор на указанное значение
	Неисправность в проводке системы зажигания.	Проверьте провода. Подтяните ослабленные провода и замените изношенные или сломанные провода
	Детали системы зажигания неисправны.	Доставьте мотор к дилеру для ремонта.
	Марка моторного масла неправильная.	Замените масло на подходящее.
Термостат неисправен.	Доставьте мотор к дилеру для ремонта.	

Тип неисправности	Причина неисправности	Методы устранения
Потеря мощности мотора	Закрит винт вентиляционного отверстия на крышке топливного бака.	Отверните винт вентиляционного отверстия.
	Топливный насос неисправен.	Доставьте мотор к дилеру для ремонта.
	Неправильно подсоединен топливный коннектор.	Проверить соединение.
	Характеристики свечи зажигания неправильные.	Замените ее требуемой моделью.
Чрезмерная вибрация подвесного лодочного мотора.	Гребной винт поврежден.	Отремонтируйте или замените гребной винт.
	Гребной вал погнут или поврежден.	Доставьте мотор к дилеру для ремонта.
	Гребной винт покрыт подводными организмами или посторонними предметами.	Удалите посторонние предметы.
	Болты крепления подвесного лодочного мотора ослаблены.	Затяните болты.
	Поворотный механизм ослаблен.	Закрутите вал.
	Поворотный механизм поврежден	Доставьте мотор к дилеру для ремонта.

## **7. Схемы подключения электрических компонентов**

## PARSUN F2.6

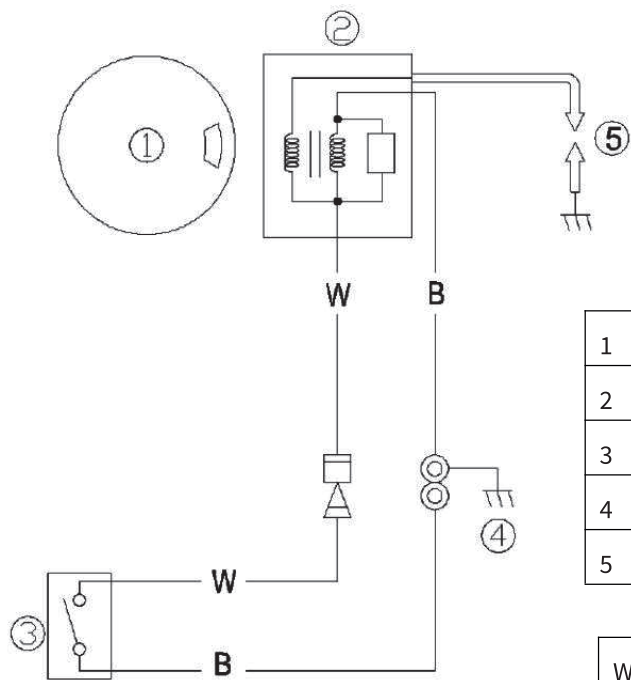

1	Маховик
2	Катушка зажигания
3	Аварийный выключатель мотора
4	Заземление
5	Свеча зажигания

W	Белый
B	Черный

PARSUN F4/F5

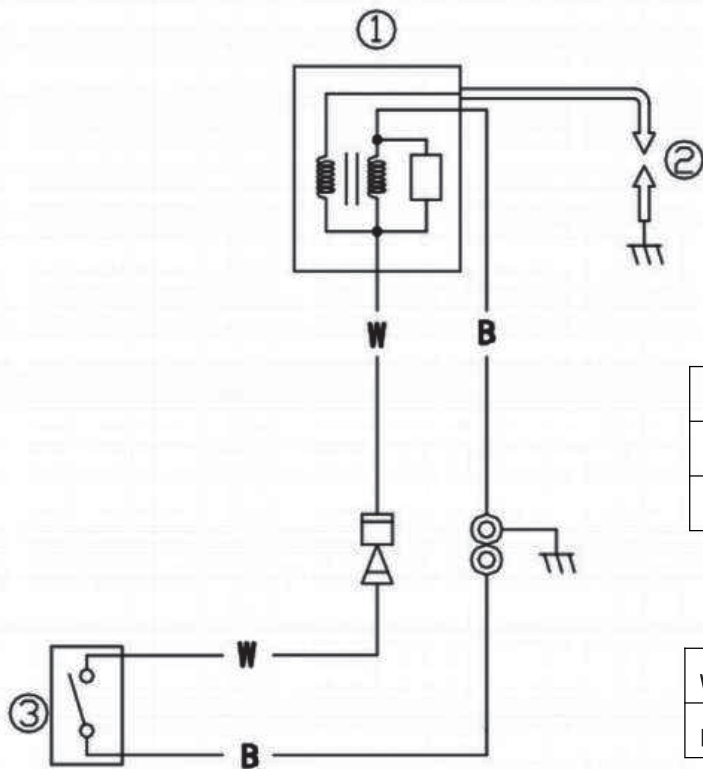

1	Катушка зажигания
2	Свеча зажигания
3	Аварийный выключатель мотора

W	Белый
B	Черный

**PARSUN F5A/F6A**

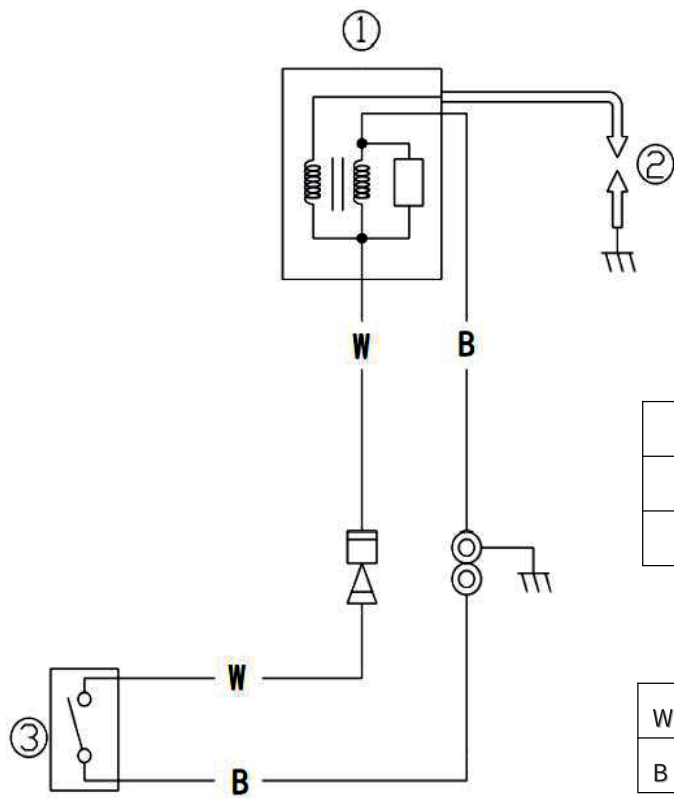

1	Катушка зажигания
2	Свеча зажигания
3	Аварийный выключатель мотора

W	Белый
B	Черный



## PARSUN F6/F8/F9.8

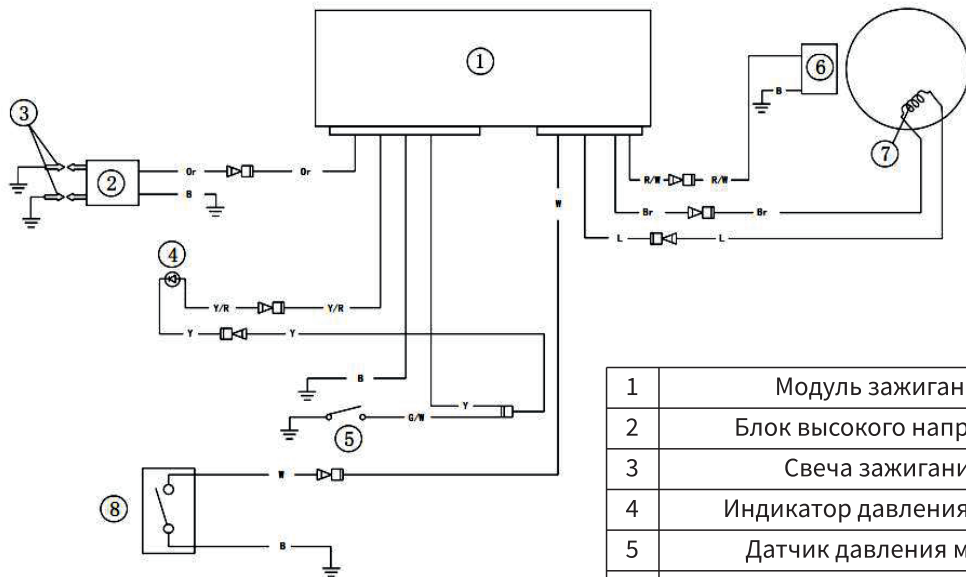

1	Модуль зажигания	Br	Коричневый
2	Блок высокого напряжения	L	Синий
3	Свеча зажигания	Or	Оранжевый
4	Индикатор давления масла	Y	Желтый
5	Датчик давления масла	G/W	Зеленый/белый
6	Импульсная катушка	R/W	Красный/белый
7	Пусковая катушка	Y/R	Желтый/красный
8	Аварийный выключатель мотора	W	Белый
		B	Черный

# PARSUN F15/9.9M

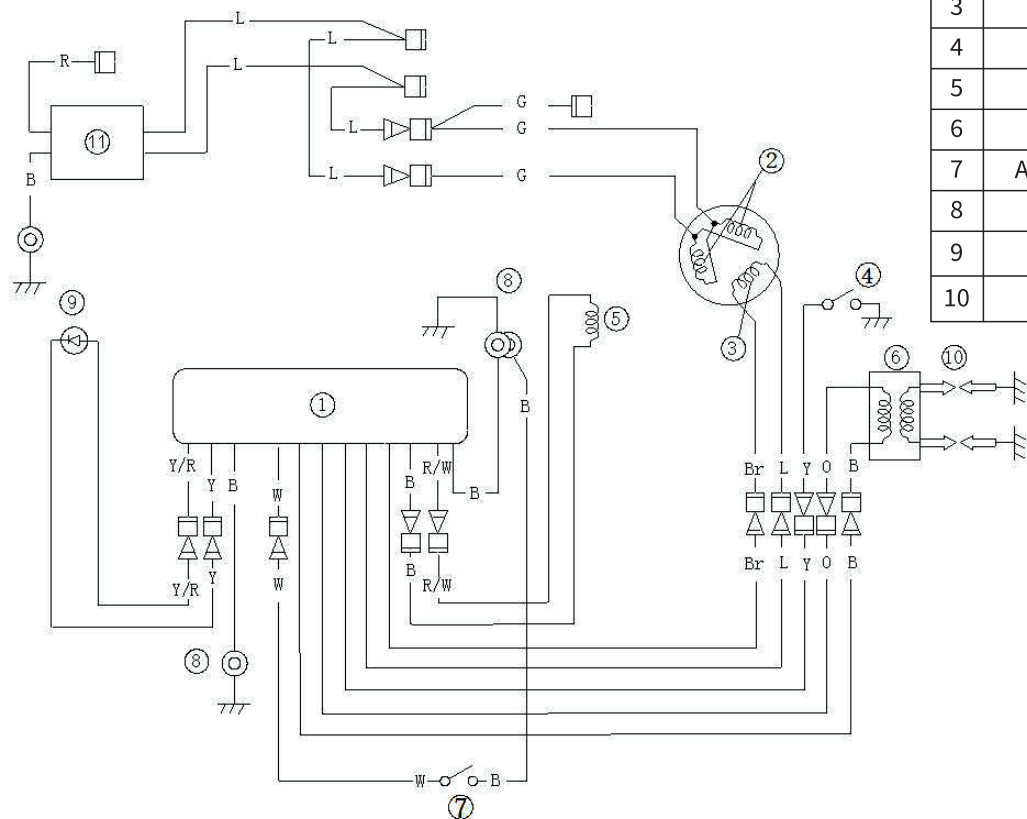

1	Модуль зажигания CDI
2	Катушка освещения
3	Катушка зарядная
4	Индикатор давления масла
5	Триггерная катушка
6	Катушка зажигания
7	Аварийный выключатель мотора
8	Масса
9	Индикатор
10	Свеча зажигания

R:	Красный
Y:	Желтый
O:	Оранжевый
L:	Голубой
G:	Зеленый
B:	Черный
W:	Белый
Br:	Коричневый
Y/R:	Желтокрасный
R/W:	Краснобелый

# PARSUN F15/9.9BW

R:	Красный
Y:	Желтый
O:	Оранжевый
L:	Голубой
G:	Зеленый
B:	Черный
W:	Белый
Br:	Коричневый
Y/R:	Желтокрасный
R/W:	Краснобелый

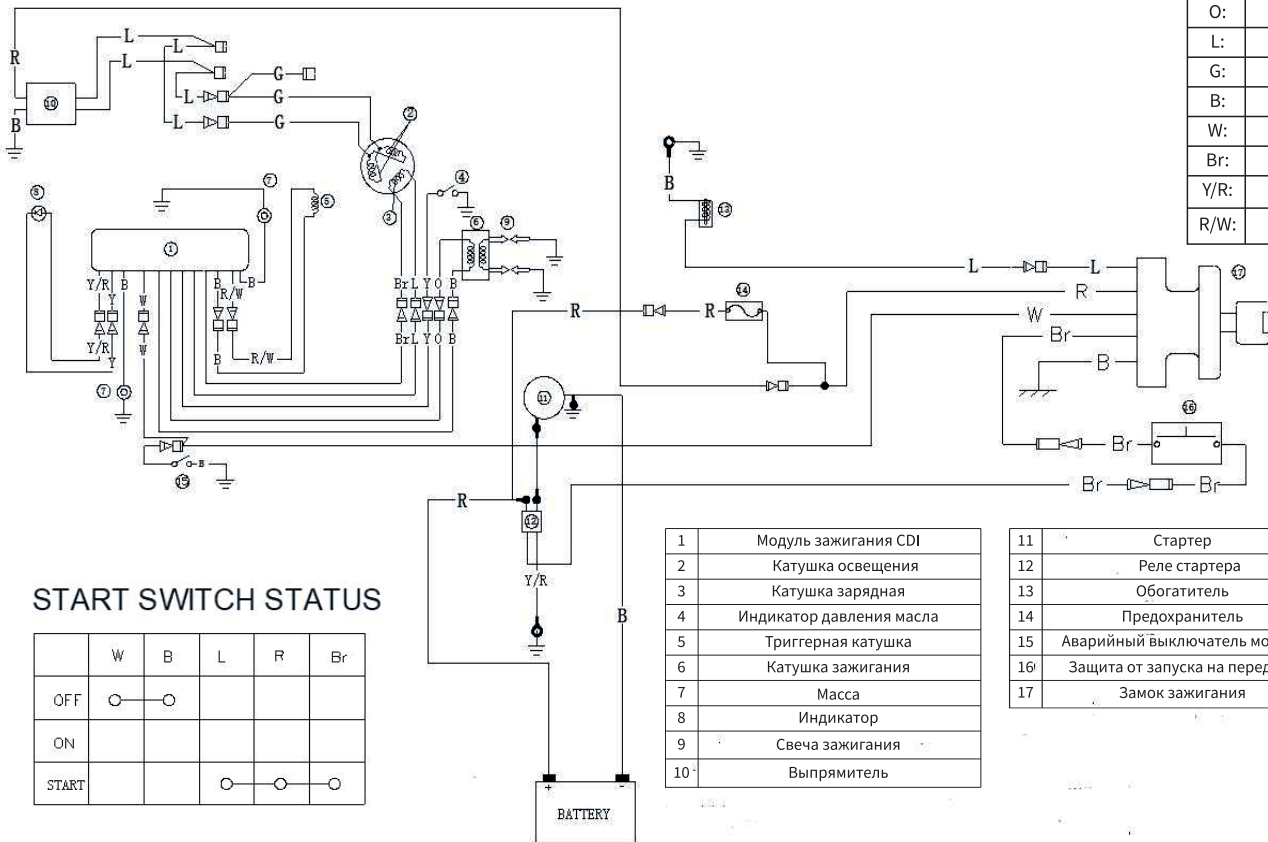

## START SWITCH STATUS

	W	B	L	R	Br
OFF	○ — ○				
ON					
START			○ — ○ — ○		

1	Модуль зажигания CDI
2	Катушка освещения
3	Катушка зарядная
4	Индикатор давления масла
5	Триггерная катушка
6	Катушка зажигания
7	Масса
8	Индикатор
9	Свеча зажигания
10	Выпрямитель

11	Стартер
12	Реле стартера
13	Обогатитель
14	Предохранитель
15	Аварийный выключатель мотора
16	Защита от запуска на передаче
17	Замок зажигания

# PARSUN F15/9.9FW

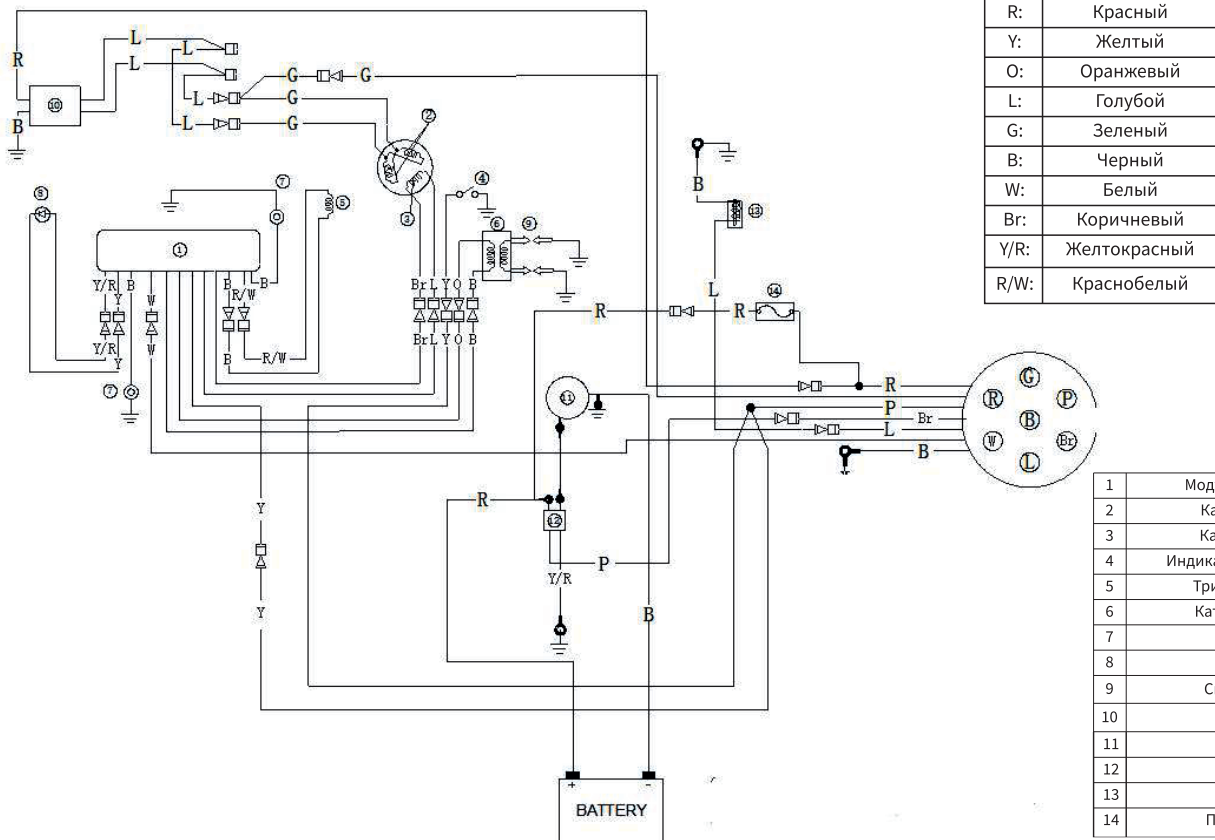

## PARSUN F15A/F20ABW

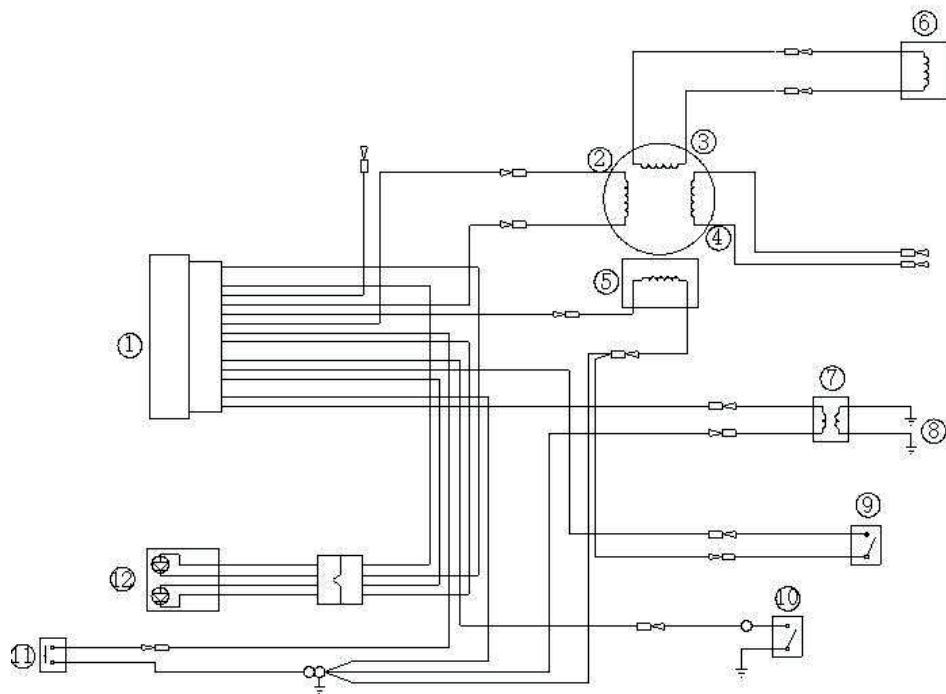

1	Модуль зажигания CDI
2	Катушка освещения
3	Магнетто
4	Катушка зарядная
5	Триггерная катушка
6	Соленоид
7	Катушка зажигания
8	Свеча зажигания
9	Датчик температуры
10	Датчик давления масла
11	Аварийный выключатель мотора
12	Индикатор

## PARSUN F15A/F20ABW

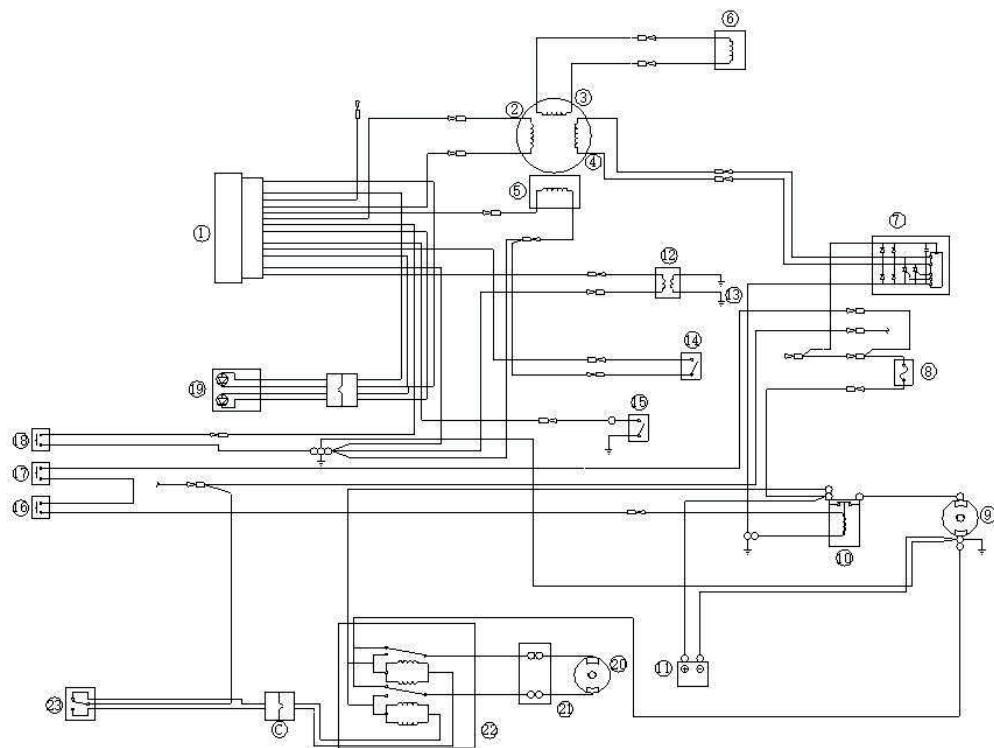

1	Модуль зажигания CDI
2	Катушка освещения
3	Магнетто
4	Катушка зарядная
5	Триггерная катушка
6	Соленоид
7	Выпрямитель
8	Предохранитель
9	Стартер
10	Реле стартера
11	Аккумулятор
12	Катушка зажигания
13	Свеча зажигания
14	Датчик температуры
15	Датчик давления масла
16	Защита от запуска на передаче
17	Кнопка запуска
18	Кнопка остановки
19	Индикатор
20	Мотор трима (модели с электроподъемом)
21	Клеммник (модели с электроподъемом)
22	Реле трима (модели с электроподъемом)
23	Кнопка трима (модели с электроподъемом)

## PARSUN F15A/F20ABW

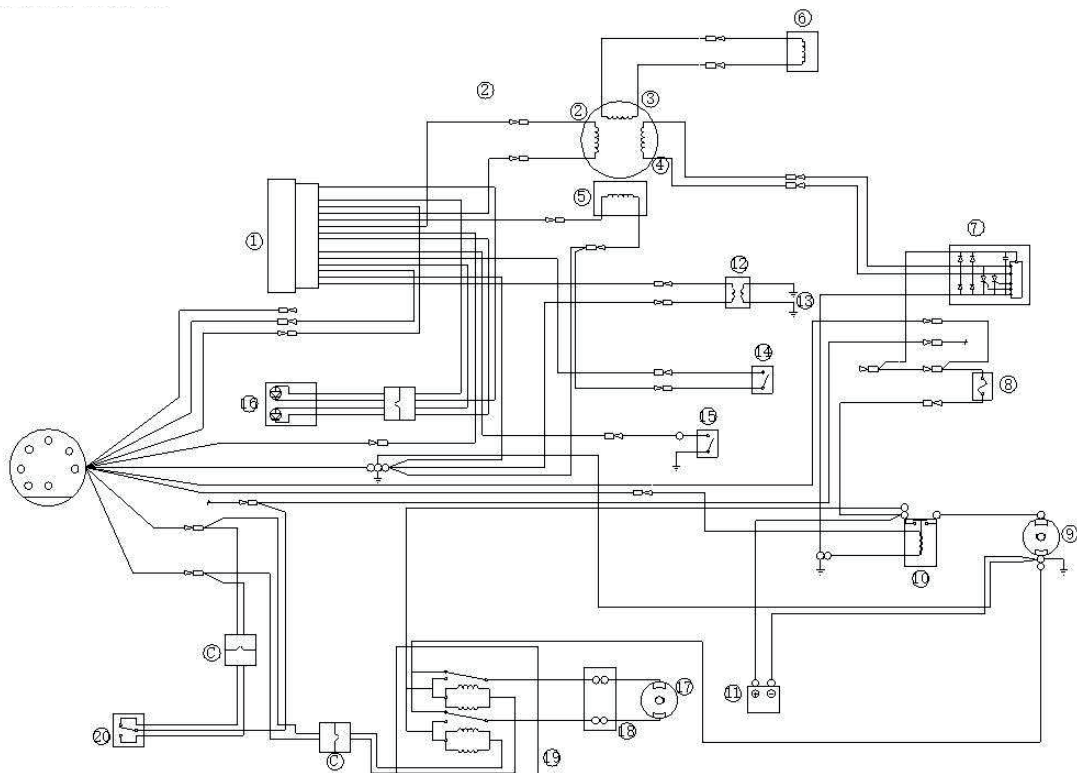

1	Модуль зажигания CDI
2	Катушка освещения
3	Магнетто
4	Катушка зарядная
5	Триггерная катушка
6	Соленоид
7	Выпрямитель
8	Предохранитель
9	Стартер
10	Реле стартера
11	Аккумулятор
12	Катушка зажигания
13	Свеча зажигания
14	Датчик температуры
15	Датчик давления масла
16	Индикатор
17	Мотор трима (модели с электроподъемом)
18	Клеммник (модели с электроподъемом)
19	Реле трима (модели с электроподъемом)
20	Кнопка трима (модели с электроподъемом)

# ПУЛЬТ ДИСТАНЦИОННОГО УПРАВЛЕНИЯ ДЛЯ PARSUN F 9.9/F15/F20/F25

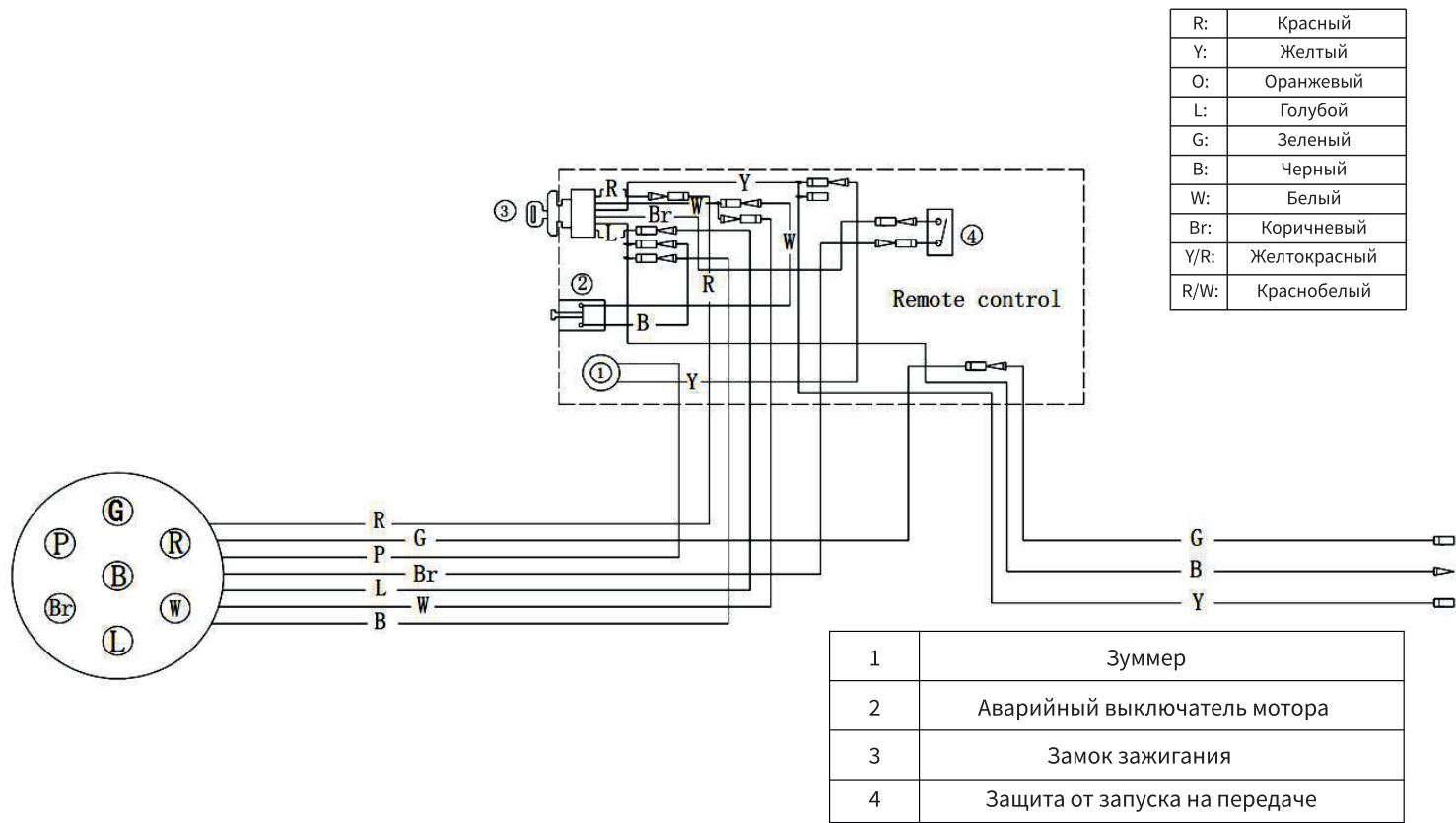

R:	Красный
Y:	Желтый
O:	Оранжевый
L:	Голубой
G:	Зеленый
B:	Черный
W:	Белый
Br:	Коричневый
Y/R:	Желтокрасный
R/W:	Краснобелый

1	Зуммер
2	Аварийный выключатель мотора
3	Замок зажигания
4	Защита от запуска на передаче



**Для заметок**

**Для заметок**



**PARSUN**